

VZMETI

UPORABA VZMETI

- za akumulacijo dela (igrače, ure, navijalni bobni)
- za blažitev udarcev (amortizerji, odbijači, elastične gredne vezi)
- za enakomerno porazdelitev obremenitve (blazine, vozila)
- za omejitev sile (stiskalnice, orodja)
- za merjenje sil (dinamometer, tehtnica)
- za regulacijo (ventili)
- za nihajne elemente (vibratorji, dodajalne naprave)
- za vračanje v začetni položaj (zavore, vzvodi)

VZMETNE KARAKTERISTIKE

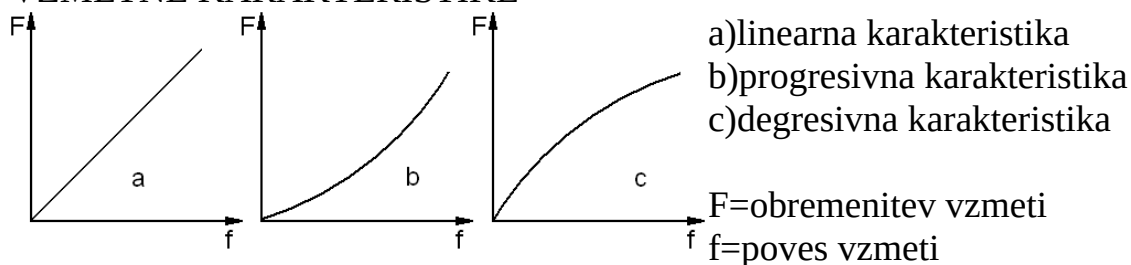

NOTRANJE TRENJE VZMETI

A_d = delo dučenja

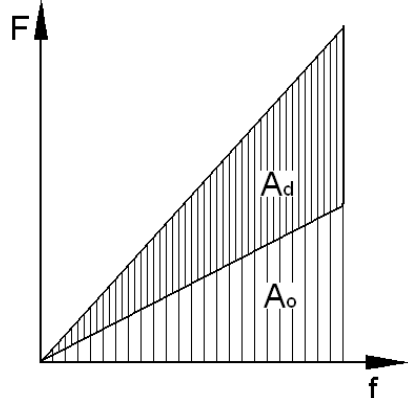

GRADIVA ZA VZMETI

- gradivo mora imeti mejo elastičnosti čim višjo.
- gradivo mora imeti veliko trajno dinamično trdnost
- gradivo se mora dobro plastično preoblikovati

SESTAVLJENA LISTNA UPOGIBNA VZMET

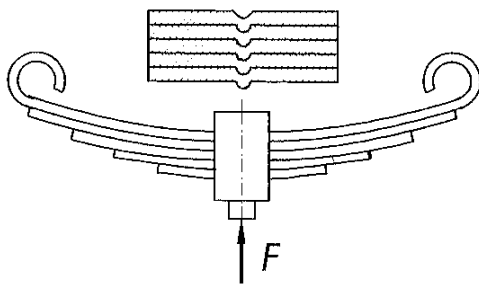

- upogibna obremenitev
 - upogibna napetost
 - progresivna karakteristika
 - nekoliko večje dušenje zaradi trenja med listi
 - za blažitev udarcev (cestna vozila)
- Zgornji list je na koncih zakrivljen za pritrditev s sornikom. Proti prečnem premikanju liste

varujejo objemke in utori v listih. Če je vzmet samo iz enega lista, jo imenujemo tračna vzmet.

SPIRALNA UPOGIBNA VZMET

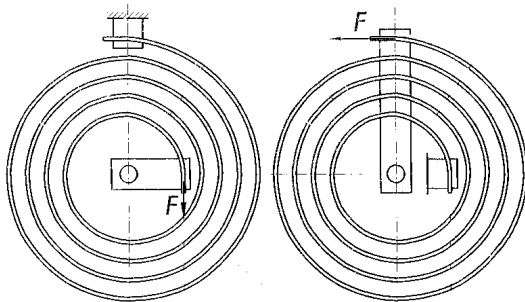

- obremenitev vrtilni moment
- upogibna napetost
- progresivna karakteristika
- majhno dušenje
- za akumulacijo energije (ure, igrače), za vračanje v začetni položaj (sidro pri žičnici)

- obremenitev vrtilni moment
- upogibna napetost
- progresivna karakteristika
- majhno dušenje
- za vračanje v začetni položaj zavore, gredne vezi)

VIJAČNA UPOGIBNA VZMET

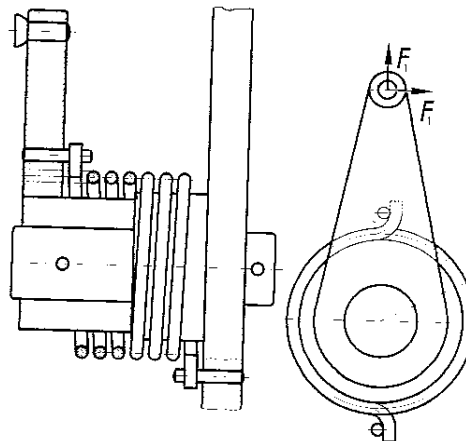

(vzvodi,

KROŽNIŠKA VZMET

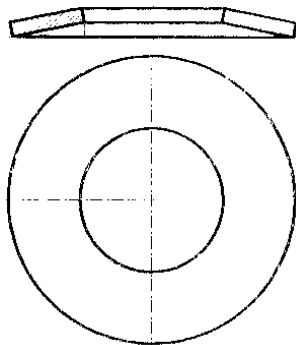

- tlačna obremenitev
- upogibna napetost
- progresivna karakteristika
- majhno dušenje
- za omejitev sile (rezilna, vlečna in druga orodja)

TORZIJSKA PALIČASTA VZMET

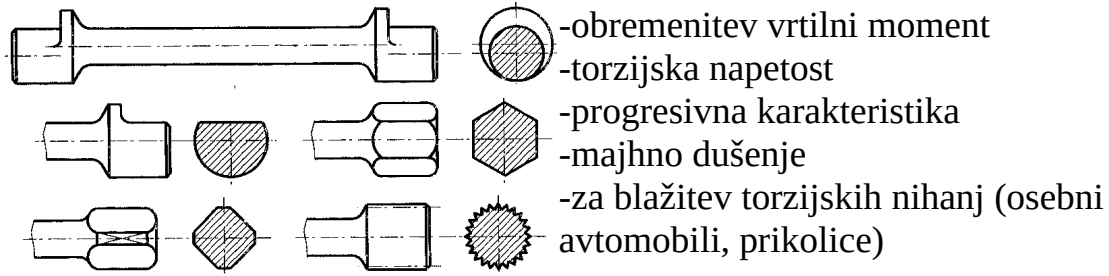

VZMET IZ PLOŠČATEGA JEKLA

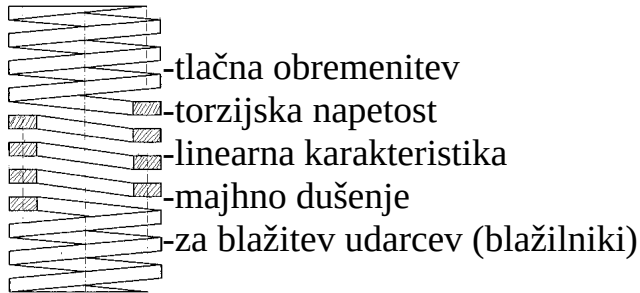

STOŽČASTA VIJAČNA TLAČNA VZMET

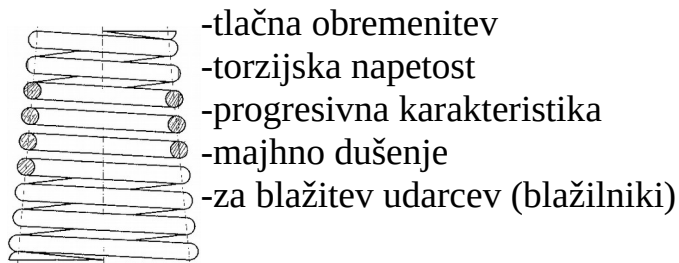

VIJAČNA TLAČNA VZMET

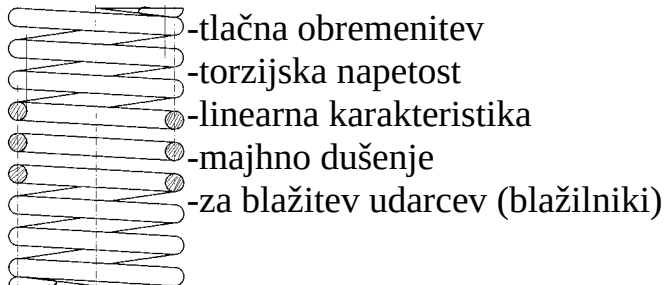

VIJAČNA NATEZNA VZMET

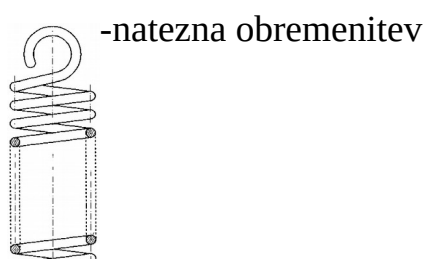

- torzijska napetost
- linearna karakteristika
- majhno dušenje
- za merjenje sil (dinamometer, tehtnica)

PRIZMATIČNA GUMIJASTA VZMET

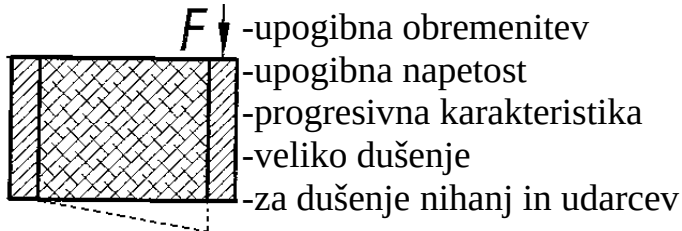

KOLUTNA STRIŽNA GUMIJASTA VZMET

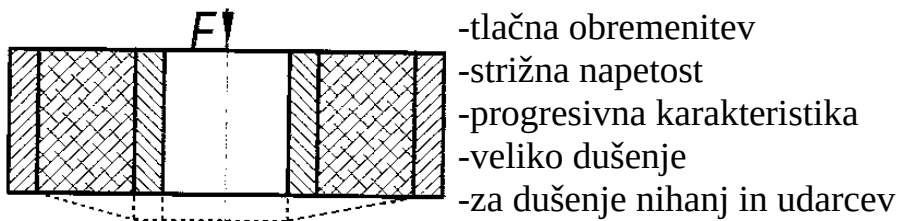

KOLUTNA TORZIJSKA GUMIJASTA VZMET

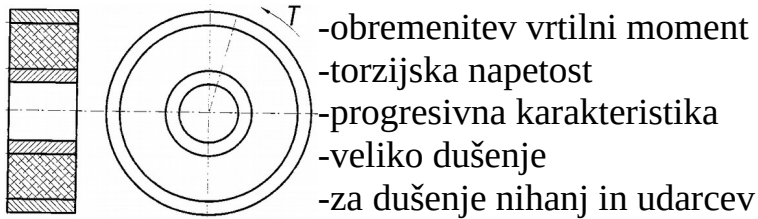

GUMIJASTA TORZIJSKA VZMET S PLOŠČAMA

